

NEED HELP?
Call or Email us first

Our service team is ready to answer your questions...
1-800-265-1833 (English) / 1-800-567-2513 (French)
IN CANADA - ressaiescanada@canarmna.ca - IN USA - ressaiesusa@canarmna.ca

Monday – Friday
8 AM - 5 PM EST.



INSTRUCTIONS PERTAINING TO RISK OF FIRE OR INJURY TO PERSONS
READ ALL INSTRUCTIONS
**IMPORTANT SAFETY
INSTRUCTIONS**
SAVE THESE INSTRUCTIONS

SAFETY PRECAUTIONS:

1. TURN OFF ELECTRICAL POWER BEFORE STARTING INSTALLATION OF LIGHT FIXTURE.
 2. WIRING SUPPLIES AS REQUIRED BY LOCAL ELECTRICAL CODE.
 3. THIS PRODUCT MUST BE INSTALLED IN ACCORDANCE WITH THE APPLICABLE INSTALLATION CODE BY A PERSON FAMILIAR WITH THE CONSTRUCTION AND OPERATION OF THE PRODUCT AND THE HAZARDS INVOLVED.
 4. TO CLEAN THE FIXTURE, TURN OFF THE POWER, WAIT FOR IT TO COOL, AND WIPE THE FIXTURE WITH A CLEAN, SOFT CLOTH.
- NOTE: Product may not look exactly as shown in figures.**

TOOLS AND MATERIALS REQUIRED:



Phillips
Screwdriver



Wire Cutters

INSTALLATION:

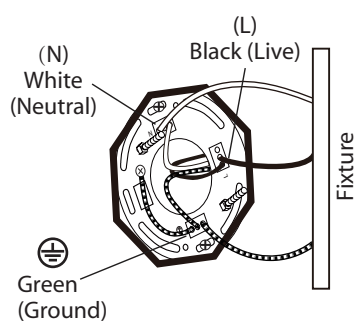
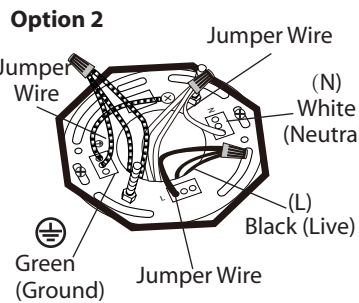
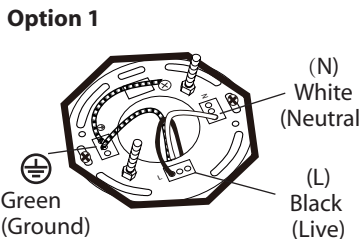
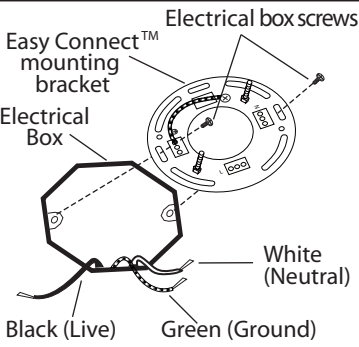
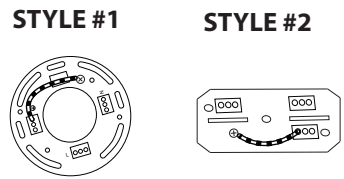

1. Attach Easy Connect™ mounting bracket to electrical box with electrical box screws (not included).

2. Option 1: Connect (push) electrical wires from electric box (house wiring) into correct inserts.

Option 2: For multiple green (ground), black (live) and white (neutral) wires joined in the electrical box (house wiring), attach a single "green," "black" and "white" jumper wire before connecting. Strip 7mm from the 6" jumper wires supplied. Then connect (push) wires into the correct inserts.

3. Connect (push) electrical wires from fixture into correct inserts.

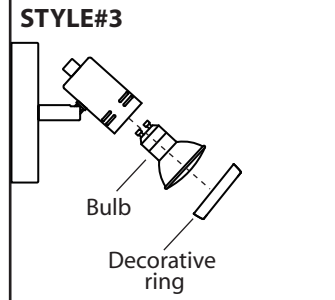
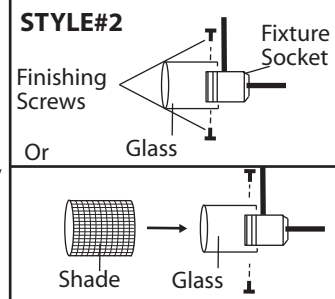
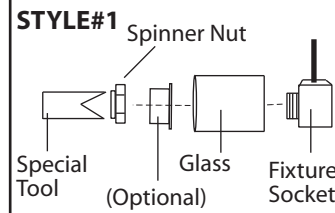
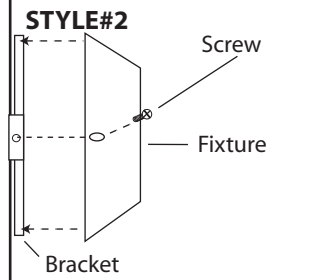
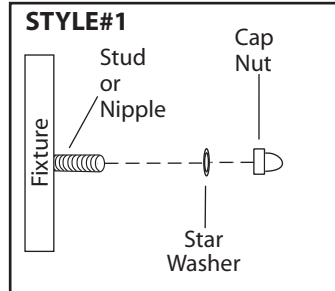

Optional for some models (Note: Refer to the style of assembly that matches the style of your fixture.)

4. STYLE #1- Tuck electrical wires into electrical box and position fixture over studs or nipple on mounting bracket assembly. Secure fixture in place with star washer(s) and cap nut(s).
Note: If required, assemble body and spread the arms of the fixture out evenly.

STYLE #2 - Attach fixture to mounting bracket by tightening the 2 screws.

5. Style #1 - Remove spinner nut from the socket. Place the glass onto the fixture socket. Use the special tool that comes with your fixture to tighten the spinner nut onto the socket to secure the glass in place.

Style #2 - Install proper bulb type and wattage. Remove the finishing screws that are already on your fixture. Position glass in place and secure with finishing screws.

Style #3 - Install proper bulb type and wattage (not included). Install decorative ring.

WARNING

Warning - HOT :
Do not touch any metal surface.

BESOIN D'AIDE?
Écrivez-nous ou appelez nous d'abord

Notre équipe de service est prêt à répondre à vos questions...
1-800-265-1833 (Anglais) / 1-800-567-2513 (Français)
Au Canada - ressaiescanada@canarmna.ca - Aux États-Unis - ressaiesusa@canarmna.ca

Lundi - Vendredi
8 AM - 5 PM E.S.T.

INSTRUCTIONS CONCERNANT LE RISQUE D'INCENDIES OU LES DOMMAGES DES PERSONNES
LISEZ TOUTES LES INSTRUCTIONS

INSTRUCTIONS DE SÛRETÉ IMPORTANTES

GARDEZ CES INSTRUCTIONS

OUTILS ET MATERIAUX REQUIS:

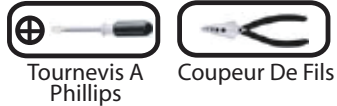

INSTALLATION:

STYLE #1	STYLE #2
<p>Ferrure de montage Easy Connect™ Vis De La Boîte Électrique</p> <p>Boîte électrique</p> <p>Blanc (Neutre)</p> <p>Noir (Sous Tension) Vert (Mise À Terre)</p>	
Option 1	<p>(N) Blanc (Neutre)</p> <p>(L) Noir (Sous Tension)</p> <p>Vert (Mise À Terre)</p>
Option 2	<p>Fil De Pontage</p> <p>(N) Blanc (Neutre)</p> <p>(L) Noir (Sous Tension)</p> <p>Vert (Mise À Terre)</p> <p>Fil De Pontage</p>
<p>(N) Blanc (Neutre) (L) Noir (Sous Tension)</p> <p>Vert (Mise À Terre)</p> <p>Fixtute</p>	

1. Posez la ferrure de montage Easy Connect™ à la boîte électrique à l'aide des vis de la boîte électrique (en sus).

2. **Option 1:** Poussez pour brancher les fils de la boîte électrique (courant de la maison) dans les insertions appropriées.

Option 2: Lorsqu'il y a des multiples de fils dans la boîte électrique, vert (mise à terre), noir (sous tension), blanc (neutre), poser seulement qu'un de chaque fil soit vert, noir et blanc avant pour la connexion. Retirez 7mm de la gaine d'un fil de pontage de 6" inclus. Posez (poussez) les fils dans les insertions appropriées.

3. Branchez (poussez) les fils électriques du luminaire dans les insertions appropriées.

MISE EN GARDE:

1. FERMEZ LE COURANT AU DISJONCTEUR AVANT DE DEBUTER L'INSTALLATION DE LA FIXTURE.
 2. FOURNITURES ÉLECTRIQUES TELLES QUE PRESCRITES PAR LES NORMES LOCALES.
 3. CE PRODUIT DOIT ÊTRE INSTALLÉ SELON LE CODE D'INSTALLATION PERTINENT, PAR UNE PERSONNE QUI CONNAIT BIEN LE PRODUIT ET SON FONCTIONNEMENT AINSI QUE LES RISQUES INHÉRENTS.
 4. POUR NETTOYER LE LUMINAIRE, ÉTEIGNEZ-LE, ATTENDEZ QU'IL SOIT FROID, PUIS NETTOYÉZ-LE AVEC LINGE PROPRE ET DOUX.
- N.B.: Peut différer de l'illustration.

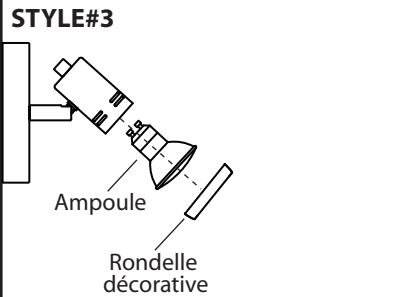
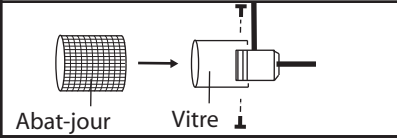
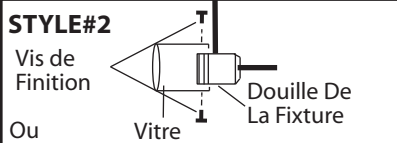
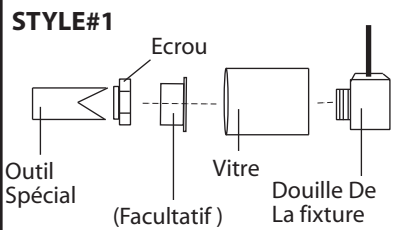
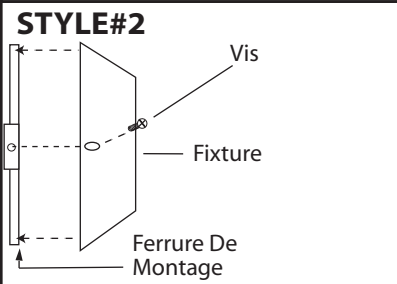
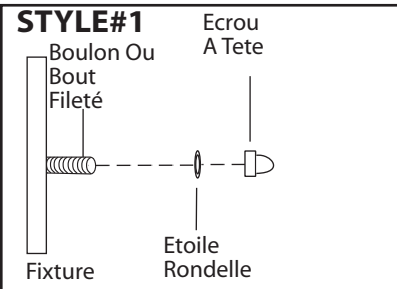

Pour certains modèles (N.B.: Veuillez vous référer au style de montage qui convient au modèle de votre fixture.)

4. **STYLE#1-** Poussez soigneusement les fils à l'intérieur de la boîte électrique, et placez la fixture sur les boulons ou le bout fileté de la ferrure de montage. Serrez en place à l'aide des rondelle(s) étoilée(s) et les écrou(s) à tete.

N.B.: Si nécessaire, étendez les bras de la fixture uniformément vers l'extérieur.

Style #2 - Posez le luminaire a la ferrure de montage en serrant les 2 vis.

5. **Style#1 -** Retirez l'écrou sur la douille(s). Posez la tête ou la vitre sur la fixture. Utilisez l'outil spécial inclus pour serrer l'écrou sur la douille afin que la vitre soit bien en place.

Style#2 - Posez l'ampoule de type et de wattage requise. Otez la vis de finition qui se trouve sur la fixture. Placez l'anneau vitré en position et vissez de nouveau. Vissez à la main seulement.

Style#3 - Posez l'ampoule de type et de wattage requis (en sus). Posez le decorative ring.

MISE EN GARDE

Attention - Chaud :
Ne touchez pas à aucune surface en métal.