

Installation Instructions

LED UFO HIGH BAY

Applicable Models

L5330-XXXX | 100W/150W/200W/250W | 120-347V

Important

Read all instructions at least one time before installation and retain for future reference.

Safety

For your safety this fixture must be wired in accordance to the local electrical codes and ordinances and should be installed by a qualified electrician (NEC/CEC regulations). To ensure that the power cord has enough length and do not be subjected to tension or tangential force, avoid too much tension and power cord ties when mounting connection of light fittings.

Warning

Before installation or completing any maintenance, make sure power is off. Turn off the power supply at the breaker or fuse panel.

Installation Instructions

A) Suspension Mounting

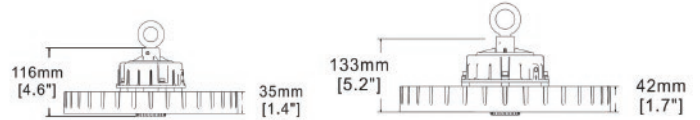
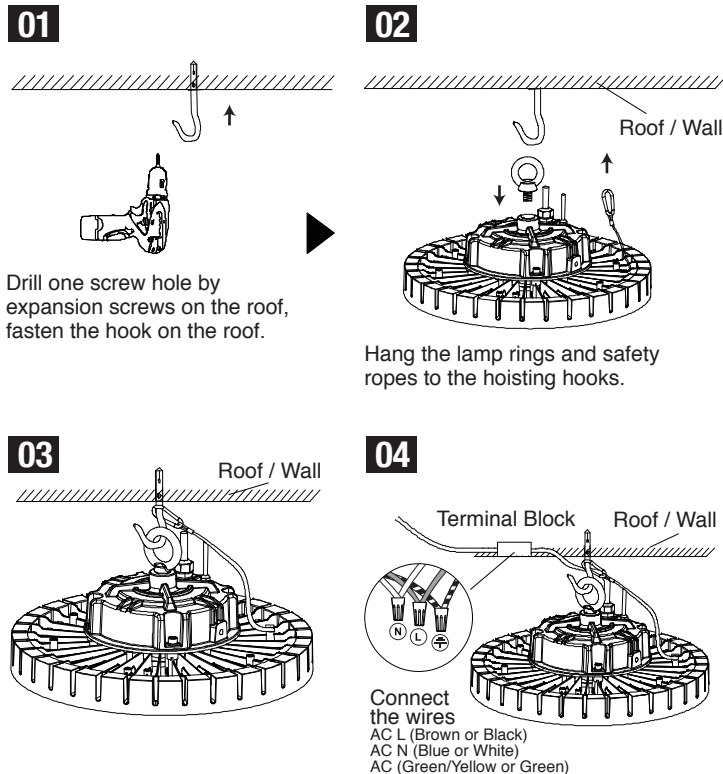

B) U-Bracket (Yoke) Mounting

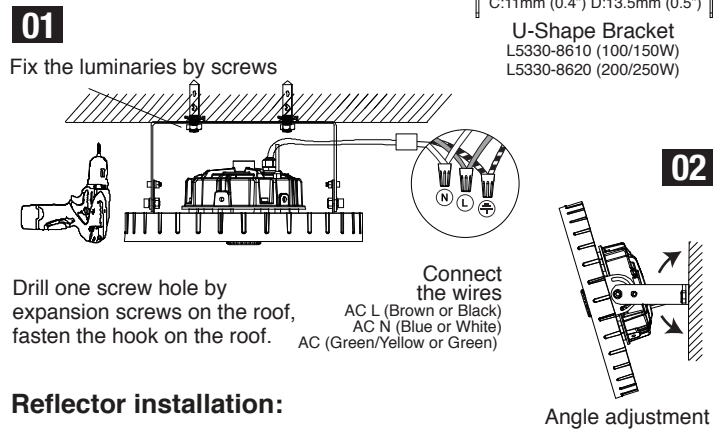

Reflector installation:

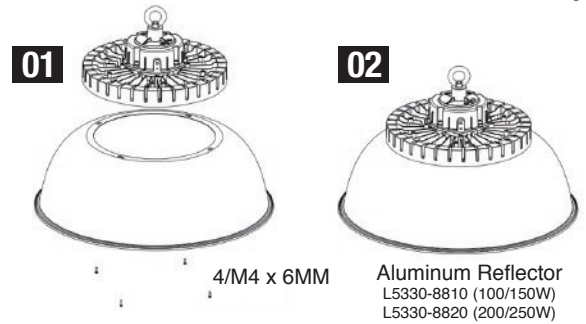

Sensor installation:

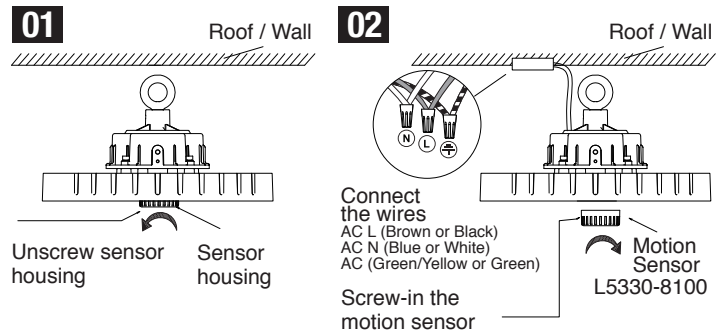

CAUTION : Risk of Electric Shock

illuminex® is not responsible for any injuries due to the improper installation of handling of its products.

 1-844-985-1590 | www.illuminexled.com

Instructions d'installation

LUMINAIRE DEL UFO POUR ÉCLAIRAGE
DES SALLES DE GRANDE HAUTEUR

Modèles applicables

L5330-XXXX | 100W/150W/200W/250W | 120-347V

Attention

Veuillez lire toutes les consignes de sécurité au moins une fois avant de procéder à l'installation et conservez-les pour référence future.

Sécurité

Pour votre sécurité, cet appareil doit être câblé conformément aux règlements et codes de l'électricité en vigueur dans votre région et doit être installé par un électricien qualifié (règlements du CNE/CEC).

Pour veiller à ce que le cordon d'alimentation soit de longueur suffisante et qu'il ne soit pas soumis à une tension ou à une force tangentielle, il faut éviter de trop tendre et d'utiliser trop d'attaches à cordon d'alimentation lors du raccordement du luminaire.

Avertissement

Avant de procéder à l'installation ou à la maintenance, vérifiez si l'alimentation a été coupée. Coupez le courant dans le panneau de disjoncteurs ou de fusibles.

Instructions d'installation

A) Montage à suspension

01

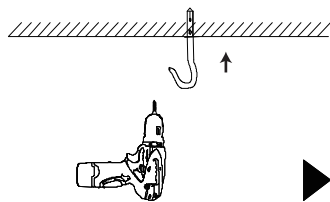

Percez un trou de vis avec une vis d'expansion dans le toit; fixez le crochet dans le toit.

02

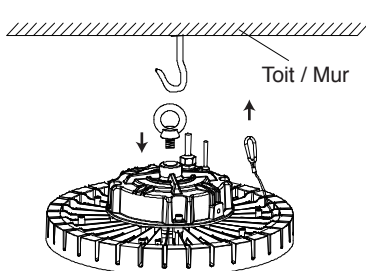

Accrochez l'anneau de luminaire et le câble de sécurité au crochet de charge.

03

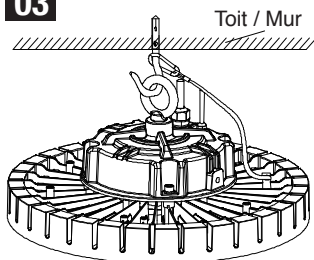

04

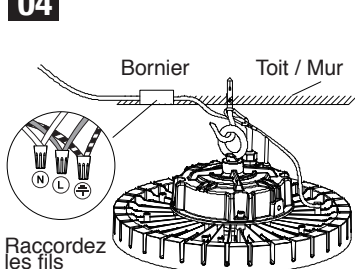

Raccordez les fils
AC L (Marron ou Noir)
AC N (Bleu ou Blanc)
AC Mise à la terre (Jaune-vert/Vert)

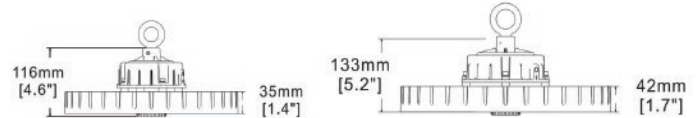

B) Montage à support en U

01

Fixez le luminaire à l'aide de vis

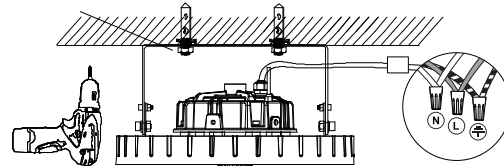

Percez un trou de vis avec une vis d'expansion dans le toit; fixez le crochet dans le toit.

Raccordez les fils
AC L (Marron ou Noir)
AC N (Bleu ou Blanc)
AC Mise à la terre (Jaune-vert/Vert)

02

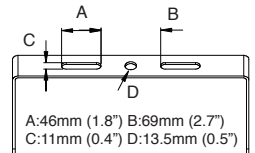
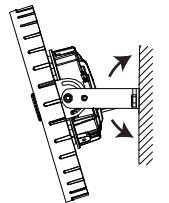

Support en U
L5330-8610 (100/150W)
L5330-8620 (200/250W)

Installation du réflecteur:

Ajustement de l'angle

01



4/M4 x 6MM

02

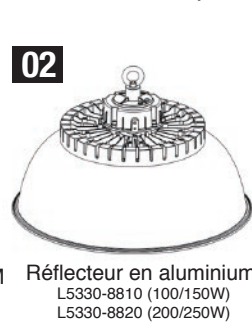

Réflecteur en aluminium
L5330-8810 (100/150W)
L5330-8820 (200/250W)

Installation au Détecteur de Mouvement :

01

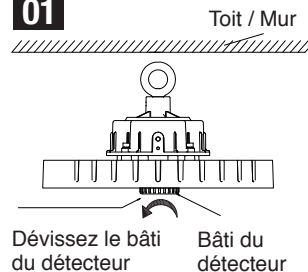

Dévissez le bâti du détecteur

Bâti du détecteur

02

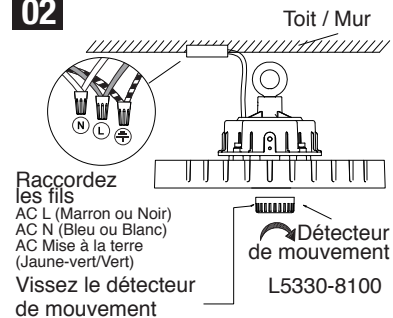

Raccordez les fils
AC L (Marron ou Noir)
AC N (Bleu ou Blanc)
AC Mise à la terre (Jaune-vert/Vert)
Vissez le détecteur de mouvement

L5330-8100



ATTENTION : Risque de choc électrique

illuminex® ne peut être tenu responsable en cas de blessures causées par une installation non conforme de ses produits.



1-844-985-1590 | www.illuminexled.com